

Alustyle

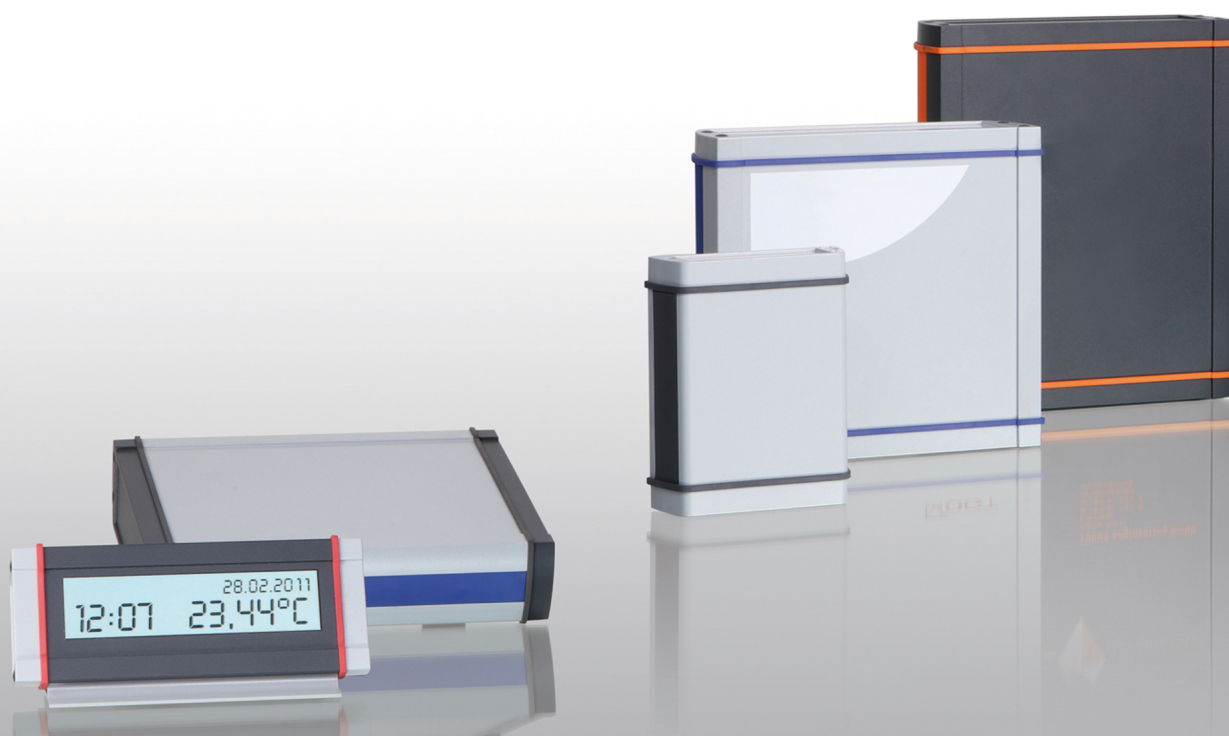

Детальную информацию об изделии Вы найдёте по адресу: www.bopla.de



- 3 варианта профилей
- 5 поперечных сечения профилей
- Стандартные длины имеются на складе
- Специальные длины могут поставляться краткосрочно
- Функциональная замыкающая крышка
- Хорошая ЭМС-экранизация
- Порошковое покрытие, в зависимости от типа, похоже на RAL 7024 или 9006
- Дизайнерские уплотнения в 5 цветах
- Специальные цвета - по запросу
- Обширная дополнительная оснастка

Цвет:

Графитовый серый, похоже на RAL 7024 или бело-алюминиевый, похоже на RAL 9006; уплотнение тёмно-серое; специальные цвета - по запросу

Класс защиты:

ASP: до IP 66 / IP 68 - 1,2m (2 часа) / DIN EN 60529 при использовании ASD; ASPH: IP 65/DIN EN 60529; ASPU: IP 40/DIN EN 60529

Материал корпуса:

Прессованные профили: Al Mg Si 0,5 с порошковым покрытием; крышка, литая под давлением: цинковый сплав Z410 / GD Al Si 12 (ASD 1540), порошковое покрытие; уплотнение (термоэластопласт); детали см. в Технических данных



BOPLA

A Phoenix Mecano Company

Вас убедят изящество конструкции, функциональная дополнительная оснастка и элегантный дизайн

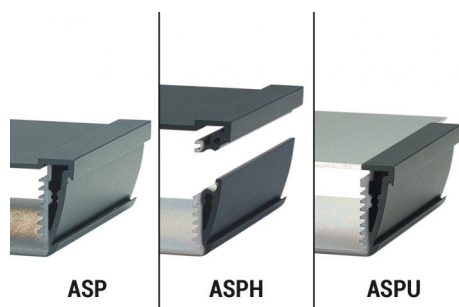

ASP

ASPH

ASPU

Благодаря различным длинам, а также вариантам профиля - закрытому (ASP), горизонтально разделённому (ASPH) или открытому с одной стороны (ASPU) - имеются многообразные возможности применения.



Углублённая сторона профиля для монтажа плёночных клавиатур до 2 мм; гладкая сторона профиля - для надпечатываний, лазерной графики и т.д.

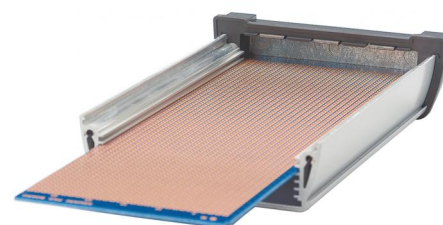

На всех уровнях - вплоть до нижней поверхности крышки - все вставки для печатных плат имеют одинаковые размеры.



Хорошая ЭМС-защита гарантируется благодаря контактным поверхностям, которые обеспечивают контакт между крышкой и профилем. Для более высокого уровня защиты имеются ЭМС-уплотнения.



Замыкающие крышки ASD с утопленной на 2 мм поверхностью для установки клавиатур или технических узлов.

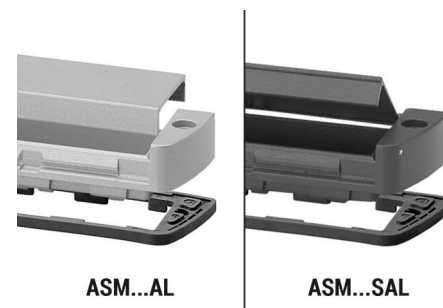

ASM...AL

ASM...SAL

Для реализации отсеков для батареек или сервисных интерфейсов в распоряжении имеются съёмные или установленные на шарнирах крышки с высоким классом защиты.

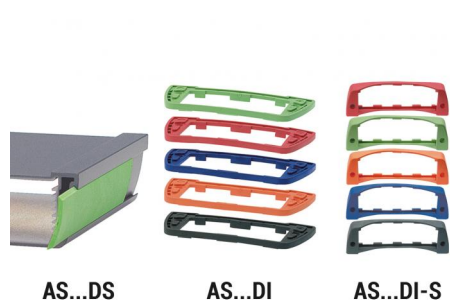

AS...DS

AS...DI

AS...DI-S

Различные дизайнерские элементы предоставляют индивидуальные возможности цветового оформления и механическую защиту корпуса.

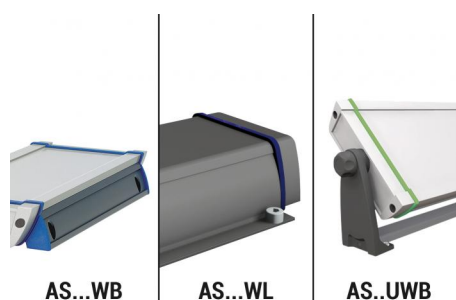

AS...WB

AS...WL

AS...UWB

Для настенного монтажа: Настенный монтаж (AS...WB), настенная накладка (AS...WL), универсальное настенное крепление (AS...UWB)

Alustyle 830 | профили корпуса

Профили корпусов, закрытые



Модель	№ заказа	A	B	C	Цвет
ASP 830-0100 7024	94112100	74	32.8	100	графитовый серый
ASP 830-0100 9006	94111100	74	32.8	100	серебряный
ASP 830-0150 7024	94112150	74	32.8	150	графитовый серый
ASP 830-0150 9006	94111150	74	32.8	150	серебряный
ASP 830-0200 7024	94112200	74	32.8	200	графитовый серый
ASP 830-0200 9006	94111200	74	32.8	200	серебряный
ASP 830-1000 7024	94112000	74	32.8	1000	графитовый серый
ASP 830-1000 9006	94111000	74	32.8	1000	серебряный

Объём поставки: профиль корпуса

Указание: «С» соответствует длине профиля. Специальные длины по запросу.

Профили корпусов, горизонтально разделённые

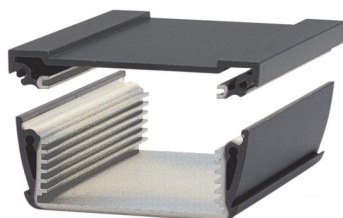

Модель	№ заказа	A	B	C	Цвет
ASPH 830-0100 7024	94212100	74	32.8	100	графитовый серый
ASPH 830-0100 9006	94211100	74	32.8	100	серебряный
ASPH 830-0150 7024	94212150	74	32.8	150	графитовый серый
ASPH 830-0150 9006	94211150	74	32.8	150	серебряный
ASPH 830-0200 7024	94212200	74	32.8	200	графитовый серый
ASPH 830-0200 9006	94211200	74	32.8	200	серебряный
ASPH 830-1000 7024	94212000	74	32.8	1000	графитовый серый
ASPH 830-1000 9006	94211000	74	32.8	1000	серебряный

Объём поставки: профиль корпуса, из 2 частей, включая уплотнение профиля

Указание: «С» соответствует длине профиля. Специальные длины по запросу.

Профили корпусов, открытые с одной стороны



Модель	№ заказа	A	B	C	Цвет
ASPU 830-0100 7024	94312100	74	32.8	100	графитовый серый
ASPU 830-0100 9006	94311100	74	32.8	100	серебряный
ASPU 830-0150 7024	94312150	74	32.8	150	графитовый серый
ASPU 830-0150 9006	94311150	74	32.8	150	серебряный
ASPU 830-0200 7024	94312200	74	32.8	200	графитовый серый
ASPU 830-0200 9006	94311200	74	32.8	200	серебряный
ASPU 830-1000 7024	94312000	74	32.8	1000	графитовый серый
ASPU 830-1000 9006	94311000	74	32.8	1000	серебряный

Объём поставки: профиль корпуса

Указание: «С» соответствует длине профиля. Специальные длины по запросу.

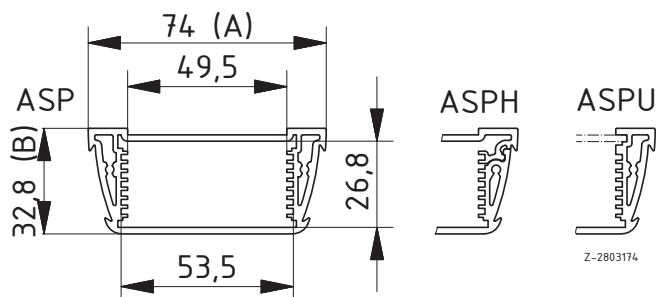

Z-2803174

* = поставляется по запросу

**BOPLA**

A Phoenix Mecano Company

Alustyle 1030 | профили корпуса

Профили корпусов, закрытые

Модель	№ заказа	A	B	C	Цвет
ASP 1030-0100 7024	94122100	98.5	32.8	100	графитовый серый
ASP 1030-0100 9006	94121100	98.5	32.8	100	серебряный
ASP 1030-0150 7024	94122150	98.5	32.8	150	графитовый серый
ASP 1030-0150 9006	94121150	98.5	32.8	150	серебряный
ASP 1030-0200 7024	94122200	98.5	32.8	200	графитовый серый
ASP 1030-0200 9006	94121200	98.5	32.8	200	серебряный
ASP 1030-1000 7024	94122000	98.5	32.8	1000	графитовый серый
ASP 1030-1000 9006	94121000	98.5	32.8	1000	серебряный

Объём поставки: профиль корпуса

Указание: «С» соответствует длине профиля. Специальные длины по запросу.

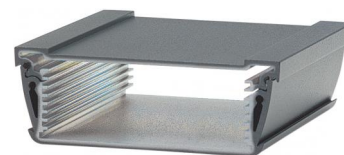

Профили корпусов, горизонтально разделённые

Модель	№ заказа	A	B	C	Цвет
ASPH 1030-0100 7024	94222100	98.5	32.8	100	графитовый серый
ASPH 1030-0100 9006	94221100	98.5	32.8	100	серебряный
ASPH 1030-0150 7024	94222150	98.5	32.8	150	графитовый серый
ASPH 1030-0150 9006	94221150	98.5	32.8	150	серебряный
ASPH 1030-0200 7024	94222200	98.5	32.8	200	графитовый серый
ASPH 1030-0200 9006	94221200	98.5	32.8	200	серебряный
ASPH 1030-1000 7024	94222000	98.5	32.8	1000	графитовый серый
ASPH 1030-1000 9006	94221000	98.5	32.8	1000	серебряный

Объём поставки: профиль корпуса, из 2 частей, включая уплотнение профиля

Указание: «С» соответствует длине профиля. Специальные длины по запросу.

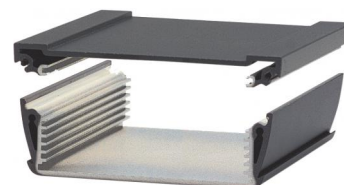

Профили корпусов, открытые с одной стороны

Модель	№ заказа	A	B	C	Цвет
ASPU 1030-0100 7024	94322100	98.5	32.8	100	графитовый серый
ASPU 1030-0100 9006	94321100	98.5	32.8	100	серебряный
ASPU 1030-0150 7024	94322150	98.5	32.8	150	графитовый серый
ASPU 1030-0150 9006	94321150	98.5	32.8	150	серебряный
ASPU 1030-0200 7024	94322200	98.5	32.8	200	графитовый серый
ASPU 1030-0200 9006	94321200	98.5	32.8	200	серебряный
ASPU 1030-1000 7024	94322000	98.5	32.8	1000	графитовый серый
ASPU 1030-1000 9006	94321000	98.5	32.8	1000	серебряный

Объём поставки: профиль корпуса

Указание: «С» соответствует длине профиля. Специальные длины по запросу.

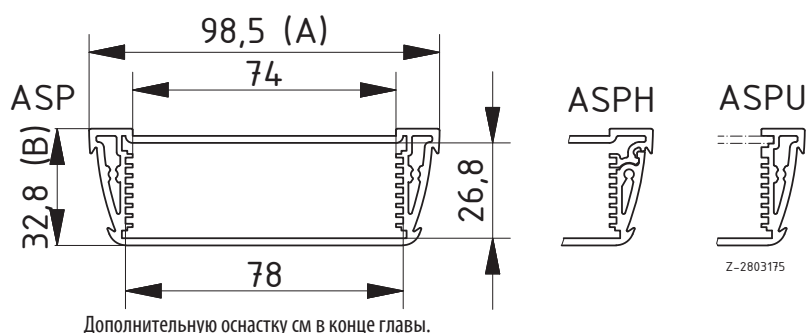
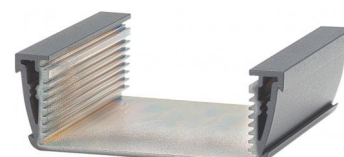

Alustyle 1230 | профили корпуса

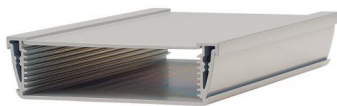

Профили корпусов, закрытые

Модель	№ заказа	A	B	C	Цвет
ASP 1230-0100 7024	94132100	121	32.8	100	графитовый серый
ASP 1230-0100 9006	94131100	121	32.8	100	серебряный
ASP 1230-0150 7024	94132150	121	32.8	150	графитовый серый
ASP 1230-0150 9006	94131150	121	32.8	150	серебряный
ASP 1230-0200 7024	94132200	121	32.8	200	графитовый серый
ASP 1230-0200 9006	94131200	121	32.8	200	серебряный
ASP 1230-1000 7024	94132000	121	32.8	1000	графитовый серый
ASP 1230-1000 9006	94131000	121	32.8	1000	серебряный

Объём поставки: профиль корпуса

Указание: «С» соответствует длине профиля. Специальные длины по запросу.



Профили корпусов, горизонтально разделённые

Модель	№ заказа	A	B	C	Цвет
ASPH 1230-0100 7024	94232100	121	32.8	100	графитовый серый
ASPH 1230-0100 9006	94231100	121	32.8	100	серебряный
ASPH 1230-0150 7024	94232150	121	32.8	150	графитовый серый
ASPH 1230-0150 9006	94231150	121	32.8	150	серебряный
ASPH 1230-0200 7024	94232200	121	32.8	200	графитовый серый
ASPH 1230-0200 9006	94231200	121	32.8	200	серебряный
ASPH 1230-1000 7024	94232000	121	32.8	1000	графитовый серый
ASPH 1230-1000 9006	94231000	121	32.8	1000	серебряный

Объём поставки: профиль корпуса, из 2 частей, включая уплотнение профиля

Указание: «С» соответствует длине профиля. Специальные длины по запросу.

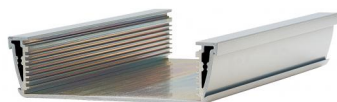

Профили корпусов, открытые с одной стороны

Модель	№ заказа	A	B	C	Цвет
ASPU 1230-0100 7024	94332100	121	32.8	100	графитовый серый
ASPU 1230-0100 9006	94331100	121	32.8	100	серебряный
ASPU 1230-0150 7024	94332150	121	32.8	150	графитовый серый
ASPU 1230-0150 9006	94331150	121	32.8	150	серебряный
ASPU 1230-0200 7024	94332200	121	32.8	200	графитовый серый
ASPU 1230-0200 9006	94331200	121	32.8	200	серебряный
ASPU 1230-1000 7024	94332000	121	32.8	1000	графитовый серый
ASPU 1230-1000 9006	94331000	121	32.8	1000	серебряный

Объём поставки: профиль корпуса

Указание: «С» соответствует длине профиля. Специальные длины по запросу.

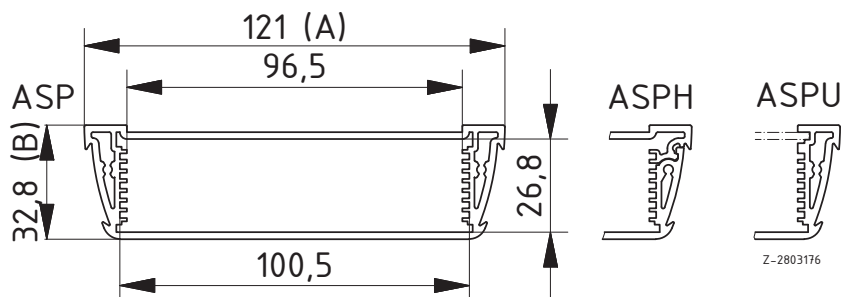

* = поставляется по запросу

**BOPLA**

A Phoenix Mecano Company

Alustyle 1540 | профили корпуса

Профили корпусов, закрытые

Модель	№ заказа	A	B	C	Цвет
ASP 1540-0100 7024	94152100	154	44	100	графитовый серый
ASP 1540-0100 9006	94151100	154	44	100	серебряный
ASP 1540-0150 7024	94152150	154	44	150	графитовый серый
ASP 1540-0150 9006	94151150	154	44	150	серебряный
ASP 1540-0200 7024	94152200	154	44	200	графитовый серый
ASP 1540-0200 9006	94151200	154	44	200	серебряный
ASP 1540-1000 7024	94152000	154	44	1000	графитовый серый
ASP 1540-1000 9006	94151000	154	44	1000	серебряный

Объём поставки: профиль корпуса

Указание: «С» соответствует длине профиля. Специальные длины по запросу.

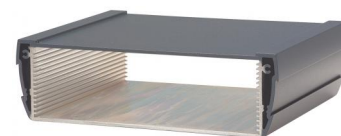

Профили корпусов, горизонтально разделённые

Модель	№ заказа	A	B	C
ASPH 1540-0100 7024	94252100	154	44	100
ASPH 1540-0100 9006	94251100	154	44	100
ASPH 1540-0150 7024	94252150	154	44	150
ASPH 1540-0150 9006	94251150	154	44	150
ASPH 1540-0200 7024	94252200	154	44	200
ASPH 1540-0200 9006	94251200	154	44	200
ASPH 1540-1000 7024	94252000	154	44	1000
ASPH 1540-1000 9006	94251000	154	44	1000

Объём поставки: профиль корпуса, из 2 частей, включая уплотнение профиля

Указание: «С» соответствует длине профиля. Специальные длины по запросу.



Профили корпусов, открытые с одной стороны

Модель	№ заказа	A	B	C
ASPU 1540-0100 7024	94352100	154	44	100
ASPU 1540-0100 9006	94351100	154	44	100
ASPU 1540-0150 7024	94352150	154	44	150
ASPU 1540-0150 9006	94351150	154 </td <td>44</td> <td>150</td>	44	150
ASPU 1540-0200 7024	94352200	154	44	200
ASPU 1540-0200 9006	94351200	154	44	200
ASPU 1540-1000 7024	94352000	154	44	1000
ASPU 1540-1000 9006	94351000	154	44	1000

Объём поставки: профиль корпуса

Указание: «С» соответствует длине профиля. Специальные длины по запросу.

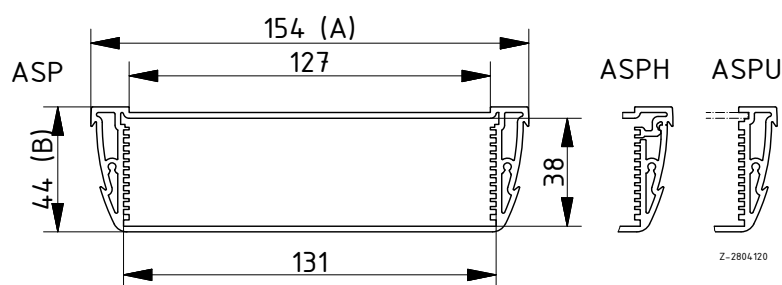
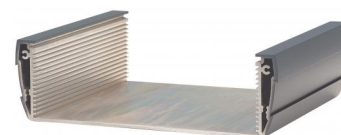

Дополнительную оснастку см в конце главы.

Alustyle 1850 | профили корпуса

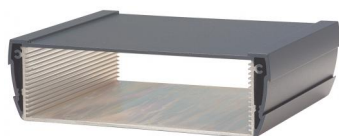

Профили корпусов, закрытые

Модель	№ заказа	A	B	C	Цвет
ASP 1850-0100 7024	94142100	187	54.6	100	графитовый серый
ASP 1850-0100 9006	94141100	187	54.6	100	серебряный
ASP 1850-0150 7024	94142150	187	54.6	150	графитовый серый
ASP 1850-0150 9006	94141150	187	54.6	150	серебряный
ASP 1850-0200 7024	94142200	187	54.6	200	графитовый серый
ASP 1850-0200 9006	94141200	187	54.6	200	серебряный
ASP 1850-1000 7024	94142000	187	54.6	1000	графитовый серый
ASP 1850-1000 9006	94141000	187	54.6	1000	серебряный

Объём поставки: профиль корпуса

Указание: «С» соответствует длине профиля. Специальные длины по запросу.



Профили корпусов, горизонтально разделённые

Модель	№ заказа	A	B	C	Цвет
ASPH 1850-0100 7024	94242100	187	54.6	100	графитовый серый
ASPH 1850-0100 9006	94241100	187	54.6	100	серебряный
ASPH 1850-0150 7024	94242150	187	54.6	150	графитовый серый
ASPH 1850-0150 9006	94241150	187	54.6	150	серебряный
ASPH 1850-0200 7024	94242200	187	54.6	200	графитовый серый
ASPH 1850-0200 9006	94241200	187	54.6	200	серебряный
ASPH 1850-1000 7024	94242000	187	54.6	1000	графитовый серый
ASPH 1850-1000 9006	94241000	187	54.6	1000	серебряный

Объём поставки: профиль корпуса, из 2 частей, включая уплотнение профиля

Указание: «С» соответствует длине профиля. Специальные длины по запросу.



Профили корпусов, открытые с одной стороны

Модель	№ заказа	A	B	C	Цвет
ASPU 1850-0100 7024	94342100	187	54.6	100	графитовый серый
ASPU 1850-0100 9006	94341100	187	54.6	100	серебряный
ASPU 1850-0150 7024	94342150	187	54.6	150	графитовый серый
ASPU 1850-0150 9006	94341150	187	54.6	150	серебряный
ASPU 1850-0200 7024	94342200	187	54.6	200	графитовый серый
ASPU 1850-0200 9006	94341200	187	54.6	200	серебряный
ASPU 1850-1000 7024	94342000	187	54.6	1000	графитовый серый
ASPU 1850-1000 9006	94341000	187	54.6	1000	серебряный

Объём поставки: профиль корпуса

Указание: «С» соответствует длине профиля. Специальные длины по запросу.

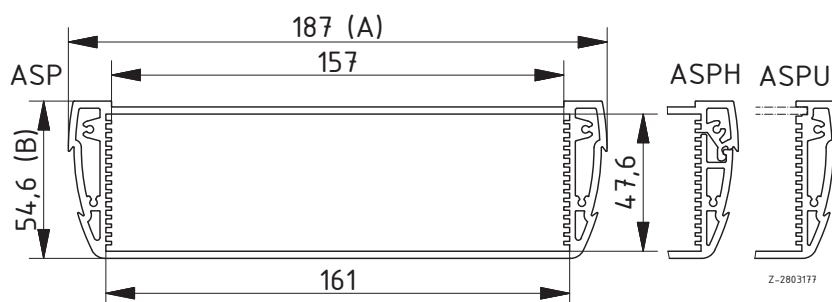

* = поставляется по запросу

**BOPLA**

A Phoenix Mecano Company

Alustyle | дополнительная оснастка

Замыкающая крышка

Модель	№ заказа	Цвет	Указание
ASD 830-7024	94412100	графитовый серый	Для ASP... 830
ASD 830-9006	94411100	серебряный	Для ASP... 830
ASD 1030-7024	94422100	графитовый серый	Для ASP... 1030
ASD 1030-9006	94421100	серебряный	Для ASP... 1030
ASD 1230-7024	94432100	графитовый серый	Для ASP... 1230
ASD 1230-9006	94431100	серебряный	Для ASP... 1230
ASD 1540-7024	94452100	графитовый серый	Для ASP... 1540
ASD 1540-9006	94451100	серебряный	Для ASP... 1540
ASD 1850-7024	94442100	графитовый серый	Для ASP... 1850
ASD 1850-9006	94441100	серебряный	Для ASP... 1850

Объём поставки: крышка, включая тёмно-серое уплотнение, винты, графитово-серые крышечки покрытия винтов

Указание: максимально достижимый уровень защиты IP 66 / IP 68 - 1,2м (2 часа) (в зависимости от конструкции профиля)



Монтажная крышка со съёмной алюминиевой крышкой

Модель	№ заказа	Цвет	Указание
ASM 830 AL-7024	94412400	графитовый серый	Для ASP... 830
ASM 830 AL-9006	94411400	серебряный	Для ASP... 830
ASM 1030 AL-7024	94422400	графитовый серый	Для ASP... 1030
ASM 1030 AL-9006	94421400	серебряный	Для ASP... 1030
ASM 1230 AL-7024	94432400	графитовый серый	Для ASP... 1230
ASM 1230 AL-9006	94431400	серебряный	Для ASP... 1230

Объём поставки: крышка, включая тёмно-серое уплотнение, алюминиевая крышка, уплотнение крышки, винты, графитово-серые крышечки покрытия винтов

Указание: максимально достижимая степень защиты IP 65 (в зависимости от конструкции профиля).



Монтажная крышка с алюминиевой дверкой на шарнире, сторона шарнира - сторона плёнки

Модель	№ заказа	Цвет	Указание
ASM 830 SAL1-7024	94412200*	графитовый серый	Для ASP... 830
ASM 830 SAL1-9006	94411200*	серебряный	Для ASP... 830
ASM 1030 SAL1-7024	94422200*	графитовый серый	Для ASP... 1030
ASM 1030 SAL1-9006	94421200*	серебряный	Для ASP... 1030
ASM 1230 SAL1-7024	94432200*	графитовый серый	Для ASP... 1230
ASM 1230 SAL1-9006	94431200*	серебряный	Для ASP... 1230

Объём поставки: крышка, включая тёмно-серое уплотнение, и алюминиевая дверка, уплотнение дверки, винты, графитово-серые крышечки покрытия винтов

Указание: максимально достижимая степень защиты IP 65 (в зависимости от конструкции профиля).



Монтажная крышка с алюминиевой дверкой на шарнире, сторона шарнира - гладкая сторона

Модель	№ заказа	Цвет	Указание
ASM 830 SAL2-7024	94412300*	графитовый серый	Для ASP... 830
ASM 830 SAL2-9006	94411300*	серебряный	Для ASP... 830
ASM 1030 SAL2-7024	94422300*	графитовый серый	Для ASP... 1030
ASM 1030 SAL2-9006	94421300*	серебряный	Для ASP... 1030
ASM 1230 SAL2-7024	94432300*	графитовый серый	Для ASP... 1230
ASM 1230 SAL2-9006	94431300*	серебряный	Для ASP... 1230

Объём поставки: крышка, включая тёмно-серое уплотнение, и алюминиевая дверка, уплотнение дверки, винты, графитово-серые крышечки покрытия винтов

Указание: максимально достижимая степень защиты IP 65 (в зависимости от конструкции профиля).

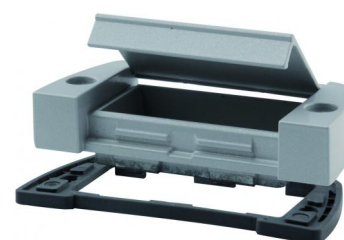

Alustyle | дополнительная оснастка



Уплотнения зелёные

Модель	№ заказа	Указание
AS 830 DI	94513000	Для ASD/ASM 830...
AS 1030 DI	94523000	Для ASD/ASM 1030...
AS 1230 DI	94533000	Для ASD/ASM 1230...
AS 1540 DI	94563000	Для ASD 1540...
AS 1850 DI	94543000	Для ASD/ASM 1850...

Объём поставки: 10 уплотнений



Уплотнения красные

Модель	№ заказа	Указание
AS 830 DI	94515000	Для ASD/ASM 830...
AS 1030 DI	94525000	Для ASD/ASM 1030...
AS 1230 DI	94535000	Для ASD/ASM 1230...
AS 1540 DI	94565000	Для ASD 1540...
AS 1850 DI	94545000	Для ASD/ASM 1850...

Объём поставки: 10 уплотнений



Уплотнения синие

Модель	№ заказа	Указание
AS 830 DI	94514000	Для ASD/ASM 830...
AS 1030 DI	94524000	Для ASD/ASM 1030...
AS 1230 DI	94534000	Для ASD/ASM 1230...
AS 1540 DI	94564000	Для ASD 1540...
AS 1850 DI	94544000	Для ASD/ASM 1850...

Объём поставки: 10 уплотнений



Уплотнения оранжевые

Модель	№ заказа	Указание
AS 830 DI	94516000	Для ASD/ASM 830...
AS 1030 DI	94526000	Для ASD/ASM 1030...
AS 1230 DI	94536000	Для ASD/ASM 1230...
AS 1540 DI	94566000	Для ASD 1540...
AS 1850 DI	94546000	Для ASD/ASM 1850...

Объём поставки: 10 уплотнений



Уплотнения чёрные, ЭМС

Модель	№ заказа	Указание
AS 830 DI-EMV	94518100	Для ASD/ASM 830...
AS 1030 DI-EMV	94528100	Для ASD/ASM 1030...
AS 1230 DI-EMV	94538100	Для ASD/ASM 1230...
AS 1540 DI-EMV	94568100	Для ASD 1540...
AS 1850 DI-EMV	94548100	Для ASD/ASM 1850...

Объём поставки: 10 уплотнений

**BOPLA**

A Phoenix Mecano Company

Alustyle | дополнительная оснастка

Противоударные уплотнения зелёные

Модель	№ заказа	Указание
AS 830 DI-S	94513200	Для ASD 830-...
AS 1030 DI-S	94523200	Для ASD 1030-...
AS 1230 DI-S	94533200	Для ASD 1230-...

Объём поставки: 1 противоударное-уплотнение, графитово серые крышечки покрытия винтов



Противоударные уплотнения красные

Модель	№ заказа	Указание
AS 830 DI-S	94515200	Для ASD 830-...
AS 1030 DI-S	94525200	Для ASD 1030-...
AS 1230 DI-S	94535200	Для ASD 1230-...

Объём поставки: 1 противоударное-уплотнение, графитово серые крышечки покрытия винтов



Противоударные уплотнения синие

Модель	№ заказа	Указание
AS 830 DI-S	94514200	Для ASD 830-...
AS 1030 DI-S	94524200	Для ASD 1030-...
AS 1230 DI-S	94534200	Для ASD 1230-...

Объём поставки: 1 противоударное-уплотнение, графитово серые крышечки покрытия винтов



Противоударные уплотнения оранжевые

Модель	№ заказа	Указание
AS 830 DI-S	94516200	Для ASD 830-...
AS 1030 DI-S	94526200	Для ASD 1030-...
AS 1230 DI-S	94536200	Для ASD 1230-...

Объём поставки: 1 противоударное-уплотнение, графитово серые крышечки покрытия винтов



Противоударные уплотнения тёмно-серые

Модель	№ заказа	Указание
AS 830 DI-S	94517200	Для ASD 830-...
AS 1030 DI-S	94527200	Для ASD 1030-...
AS 1230 DI-S	94537200	Для ASD 1230-...

Объём поставки: 1 противоударное-уплотнение, графитово серые крышечки покрытия винтов



Alustyle | дополнительная оснастка

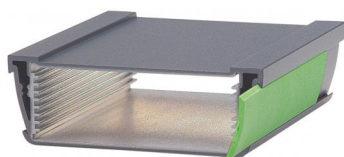

Декоративная полоска, TPE (термоэластопласт)

Модель	№ заказа	Цвет	Указание
AS 20-0050 DS	94605050	красный	Длина 48,4 мм
AS 20-0050 DS	94603050	зеленый	Длина 48,4 мм
AS 20-0050 DS	94606050	оранжевый	Длина 48,4 мм
AS 20-0050 DS	94604050	синий	Длина 48,4 мм
AS 20-0050 DS	94607050	тёмно-серый	Длина 48,4 мм
AS 20-0100 DS	94605100	красный	Длина 98,4 мм
AS 20-0100 DS	94603100	зеленый	Длина 98,4 мм
AS 20-0100 DS	94606100	оранжевый	Длина 98,4 мм
AS 20-0100 DS	94604100	синий	Длина 98,4 мм
AS 20-0100 DS	94607100	тёмно-серый	Длина 98,4 мм
AS 20-0150 DS	94605150	красный	Длина 148,4 мм
AS 20-0150 DS	94603150	зеленый	Длина 148,4 мм
AS 20-0150 DS	94606150	оранжевый	Длина 148,4 мм
AS 20-0150 DS	94604150	синий	Длина 148,4 мм
AS 20-0150 DS	94607150	тёмно-серый	Длина 148,4 мм
AS 20-0200 DS	94605200	красный	Длина 198,4 мм
AS 20-0200 DS	94603200	зеленый	Длина 198,4 мм
AS 20-0200 DS	94606200	оранжевый	Длина 198,4 мм
AS 20-0200 DS	94604200	синий	Длина 198,4 мм
AS 20-0200 DS	94607200	тёмно-серый	Длина 198,4 мм

Объём поставки: 10 декоративных полосок

Указание: Монтаж в боковых системных пазах. Специальные длины до максимальной длины 310 мм - по запросу. Альтернативно можно также использовать индивидуально напечатанные плёнки.



Настенные крепления

Модель	№ заказа	Цвет	Указание
AS 0030-0100 WB-7024	94772100	графитовый серый	Для AS 830/1030/1230, длина 100 мм
AS 0030-0100 WB-9006	94771100	серебряный	Для AS 830/1030/1230, длина 100 мм
AS 0030-0150 WB-7024	94772150	графитовый серый	Для AS 830/1030/1230, длина 150 мм
AS 0030-0150 WB-9006	94771150	серебряный	Для AS 830/1030/1230, длина 150 мм
AS 0030-0200 WB-7024	94772200	графитовый серый	Для AS 830/1030/1230, длина 200 мм
AS 0030-0200 WB-9006	94771200	серебряный	Для AS 830/1030/1230, длина 200 мм
AS 0050-0100 WB-7024	94742100	графитовый серый	Для AS 1540/1850, для длины профиля 100 мм
AS 0050-0100 WB-9006	94741100	серебряный	Для AS 1540/1850, для длины профиля 100 мм
AS 0050-0150 WB-7024	94742150	графитовый серый	Для AS 1540/1850, для длины профиля 150 мм
AS 0050-0150 WB-9006	94741150	серебряный	Для AS 1540/1850, для длины профиля 150 мм
AS 0050-0200 WB-7024	94742200	графитовый серый	Для AS 1540/1850, для длины профиля 200 мм
AS 0050-0200 WB-9006	94741200	серебряный	Для AS 1540/1850, для длины профиля 200 мм

Объём поставки: 2 настенных крепления (алюминий, с порошковым покрытием), 4 угловых крышки, графитово-серых (TPE - термоэластопласт)

Указание: Настенные крепления можно смонтировать впоследствии на закрытом корпусе.

Специальные длины по запросу.

**BOPLA**

A Phoenix Mecano Company

Alustyle | дополнительная оснастка

Настенные накладки

Модель	№ заказа	Цвет	Указание
AS 0030-0100 WL-7024	94722100	графитовый серый	Для AS 830/1030/1230, длина 100 мм
AS 0030-0100 WL-9006	94721100	серебряный	Для AS 830/1030/1230, длина 100 мм
AS 0030-0150 WL-7024	94722150	графитовый серый	Для AS 830/1030/1230, длина 150 мм
AS 0030-0150 WL-9006	94721150	серебряный	Для AS 830/1030/1230, длина 150 мм
AS 0030-0200 WL-7024	94722200	графитовый серый	Для AS 830/1030/1230, длина 200 мм
AS 0030-0200 WL-9006	94721200	серебряный	Для AS 830/1030/1230, длина 200 мм
AS 0040-0100 WL-7024	94702100	графитовый серый	Для AS 1540, длина 100 мм
AS 0040-0100 WL-9006	94701100	серебряный	Для AS 1540, длина 100 мм
AS 0040-0150 WL-7024	94702150	графитовый серый	Для AS 1540, длина 150 мм
AS 0040-0150 WL-9006	94701150	серебряный	Для AS 1540, длина 150 мм
AS 0040-0200 WL-7024	94702200	графитовый серый	Для AS 1540, длина 200 мм
AS 0040-0200 WL-9006	94701200	серебряный	Для AS 1540, длина 200 мм
AS 0050-0100 WL-7024	94712100	графитовый серый	Для AS 1850, длина 100 мм
AS 0050-0100 WL-9006	94711100	серебряный	Для AS 1850, длина 100 мм
AS 0050-0150 WL-7024	94712150	графитовый серый	Для AS 1850, длина 150 мм
AS 0050-0150 WL-9006	94711150	серебряный	Для AS 1850, длина 150 мм
AS 0050-0200 WL-7024	94712200	графитовый серый	Для AS 1850, длина 200 мм
AS 0050-0200 WL-9006	94711200	серебряный	Для AS 1850, длина 200 мм

Объём поставки: 2 настенные накладки (алюминий, с порошковым покрытием)

Указание: Специальные длины по запросу

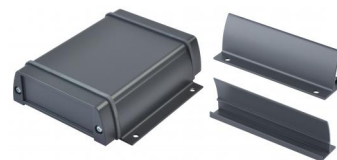

Цветные угловые крышки для настенных креплений

Модель	№ заказа	Цвет	Указание
AS 0030 AK-WB-rot	94785000	красный	Для AS 0030-...WB-..., IT 0000.. WB
AS 0030 AK-WB-grün	94783000	зеленый	Для AS 0030-...WB-..., IT 0000.. WB
AS 0030 AK-WB-orange	94786000	оранжевый	Для AS 0030-...WB-..., IT 0000.. WB
AS 0030 AK-WB-blau	94784000	синий	Для AS 0030-...WB-..., IT 0000.. WB
AS 0050 AK-WB-rot	94795000	красный	Для AS 0050-...WB-...
AS 0050 AK-WB grün	94793000	зеленый	Для AS 0050-...WB-...
AS 0050 AK-WB-orange	94796000	оранжевый	Для AS 0050-...WB-...
AS 0050 AK-WB-blau	94794000	синий	Для AS 0050-...WB-...

Объём поставки: 4 угловые крышки (TPE - термоэластопласт)

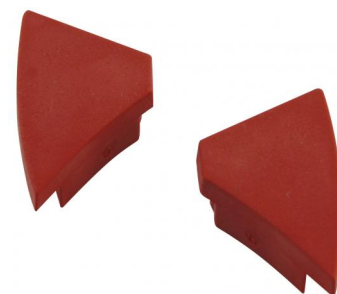

Универсальные настенные крепления

Модель	№ заказа	Цвет	Указание
AS 0100-7024 UWB	94810024*	графитовый серый	Для ASP -0100
AS 0150-7024 UWB	94815024*	графитовый серый	Для ASP -0150
AS 0200-7024 UWB	94820024*	графитовый серый	Для ASP -0200

Объём поставки: Профиль (алюминий), 2 боковых фланца в компл. (РАБ), винты, крышки

Указание: Специальные длины по запросу



Alustyle | дополнительная оснастка



Опоры для вертикального блока

Модель	№ заказа	Цвет	Указание
AS 0030-0025 T-7024	94762025	графитовый серый	Для AS 830/1030/1230, длина 25 мм
AS 0030-0025 T-9006	94761025	серебряный	Для AS 830/1030/1230, длина 25 мм
AS 0030-0100 T-7024	94762100	графитовый серый	Для AS 830/1030/1230, длина 100 мм
AS 0030-0100 T-9006	94761100	серебряный	Для AS 830/1030/1230, длина 100 мм
AS 0030-0150 T-7024	94762150	графитовый серый	Для AS 830/1030/1230, длина 150 мм
AS 0030-0150 T-9006	94761150	серебряный	Для AS 830/1030/1230, длина 150 мм
AS 0030-0200 T-7024	94762200	графитовый серый	Для AS 830/1030/1230, длина 200 мм
AS 0030-0200 T-9006	94761200	серебряный	Для AS 830/1030/1230, длина 200 мм
AS 0050-0025 T-7024	94732025*	графитовый серый	Для AS 1540/1850, длина 25 мм
AS 0050-0025 T-9006	94731025*	серебряный	Для AS 1540/1850, длина 25 мм
AS 0050-0100 T-7024	94732100*	графитовый серый	Для AS 1540/1850, для длины профиля 100 мм
AS 0050-0100 T-9006	94731100*	серебряный	Для AS 1540/1850, для длины профиля 100 мм
AS 0050-0150 T-7024	94732150*	графитовый серый	Для AS 1540/1850, для длины профиля 150 мм
AS 0050-0150 T-9006	94731150*	серебряный	Для AS 1540/1850, для длины профиля 150 мм
AS 0050-0200 T-7024	94732200*	графитовый серый	Для AS 1540/1850, для длины профиля 200 мм
AS 0050-0200 T-9006	94731200*	серебряный	Для AS 1540/1850, для длины профиля 200 мм

Объём поставки: 1 опора для вертикального блока (алюминий), 4 резиновые ножки или 2 опоры для вертикального блока (алюминий), 4 резиновые ножки у AS 0030-0025 T-...

Указание: При длине 25 мм для заполнения необходимы декоративные полоски.

AS 0050-....T-.... может также использоваться для AS 830/1030/1230 в качестве установочной ножки пульта

Специальные длины по запросу.



Устанавливаемая ножка

Модель	№ заказа	Цвет	Указание
AS 0030-0025 A-7024	94752025*	графитовый серый	Длина 25 мм
AS 0030-0025 A-9006	94751025*	серебряный	Длина 25 мм
AS 0030-0100 A-7024	94752100*	графитовый серый	Для ASP -0100
AS 0030-0100 A-9006	94751100*	серебряный	Для ASP -0100
AS 0030-0150 A-7024	94752150*	графитовый серый	Для ASP -0150
AS 0030-0150 A-9006	94751150*	серебряный	Для ASP -0150
AS 0030-0200 A-7024	94752200*	графитовый серый	Для ASP -0200
AS 0030-0200 A-9006	94751200*	серебряный	Для ASP -0200

Объём поставки: 1 установочная ножка (алюминий) или 2 установочные ножки (алюминий) у AS 0030-0025 A-...

Указание: При длине 25 мм для заполнения необходимы декоративные полоски.

Специальные длины по запросу.

**BOPLA**

A Phoenix Mecano Company

Alustyle | дополнительная оснастка

Передние платы, 2 мм, алюминий, прозрачно анодированный

Модель	№ заказа	Указание
ASPU 830-0100 FP2	94310100	Для ASPU 830-0100, 2 мм
ASPU 830-0150 FP2	94310150	Для ASPU 830-0150, 2 мм
ASPU 830-0200 FP2	94310200	Для ASPU 830-0200, 2 мм
ASPU 830-1000 FP2	94310000	Для ASPU 830-1000, 2 мм
ASPU 1030-0100 FP2	94320100	Для ASPU 1030-0100, 2 мм
ASPU 1030-0150 FP2	94320150	Для ASPU 1030-0150, 2 мм
ASPU 1030-0200 FP2	94320200	Для ASPU 1030-0200, 2 мм
ASPU 1030-1000 FP2	94320000	Для ASPU 1030-1000, 2 мм
ASPU 1230-0100 FP2	94330100	Для ASPU 1230-0100, 2 мм
ASPU 1230-0150 FP2	94330150	Для ASPU 1230-0150, 2 мм
ASPU 1230-0200 FP2	94330200	Для ASPU 1230-0200, 2 мм
ASPU 1230-1000 FP2	94330000	Для ASPU 1230-1000, 2 мм
ASPU 1540-0100 FP2	94350100	Для ASPU 1540-0100, 2 мм
ASPU 1540-0150 FP2	94350150	Для ASPU 1540-0150, 2 мм
ASPU 1540-0200 FP2	94350200	Для ASPU 1540-0200, 2 мм
ASPU 1540-1000 FP2	94350000	Для ASPU 1540-1000, 2 мм
ASPU 1850-0100 FP2,5	94340100	Для ASPU 1850-0100, 2,5 мм
ASPU 1850-0150 FP2,5	94340150	Для ASPU 1850-0150, 2,5 мм
ASPU 1850-0200 FP2,5	94340200	Для ASPU 1850-0200, 2,5 мм
ASPU 1850-1000 FP2,5	94340000	Для ASPU 1850-1000, 2,5 мм

Объём поставки: 1 передняя плата



Отсеки для батареек

Модель	№ заказа	Указание
AS-BE-3MN	94833000	Для ASM 1030/1230, Для 3 батареек типа (LR6, R06, AM3, E91, AA)
AS-BE-4MN	94834000	Для ASM 1030/1230, Для 4 батареек типа (LR6, R06, AM3, E91, AA)
AS-BE-9V	94839000	Для ASM 830/1030/1230, блока питания 9 В (6LR61, 6AM6, 522)

Объём поставки: 5 батарейных отсеков

Указание: Для монтажа батарейных отсеков необходима обработка монтажной крышки ASM.



Дизайнерская крышка для размера профиля 1230

Модель	№ заказа	Цвет
ASD 1230 D-9006	94431600*	серебряный
ASD 1230 D-7024	94432600*	графитовый серый

Объём поставки: крышка, включая тёмно-серое уплотнение, винты, графитово-серые крышечки покрытия винтов

